



WYPOSAŻENIE SZUFLAD

158

5

Wyposażenie szuflad w akcesoria sprzyja uporządkowaniu przestrzeni, utrzymaniu czystości, a przede wszystkim ułatwia codzienną pracę w kuchni, umożliwiając przechowywanie przedmiotów we właściwym miejscu.

Wytłoczki na sztućce i talerze, jak również maty antypoślizgowe, pozwalają na perfekcyjną organizację i utrzymanie nienagannego ładu w szufladach. Dzięki tym praktycznym rozwiązaniom każdą szufladę można przygotować tak, by stała się idealnym miejscem służącym do przechowywania naszych ulubionych przyborów, naczyń i innych kuchennych drobiazgów.

Zeskanuj stronę i zobacz w co warto wyposażyć szuflady.



**WKŁADY
NA SZTUĆCE**

160



SEPARADO

174



**WKŁADY
NA TALERZE**

176

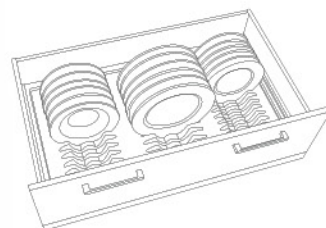

159
5

AGO-PROTECT

177

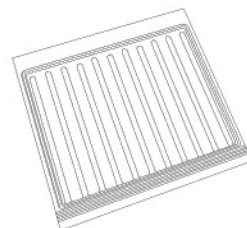

**MATY
ANTYPOŚLIZGOWE**

178

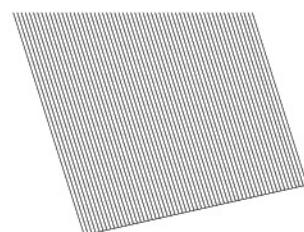

SKY

Wkłady na sztućce SKY teraz w nowej kolorystyce - antracytowej. Solidna forma w połączeniu z wysokiej jakości polistyrenem pozwoliła stworzyć trwałe i łatwe w czyszczeniu wkłady. Można w nich wygodnie przechowywać sztućce, drobne akcesoria i łyżki o nietypowych rozmiarach. Ze względu na wysokie i szerokie przegród wewnętrzne wkłady te są bardzo pojemne.

W dużych komorach możliwe jest zastosowanie dodatkowych podziałek. Połączenie elementów stałych i ruchomych przegród wewnątrz komór zapewnia większą elastyczność w organizacji wnętrza szuflad kuchennych.

Do szuflad na prowadnicach 500 mm.



160
5

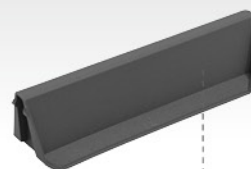

Podziałka SKY
antracytowa

Nr art.: 07.5201.A

Zakres docięcia

210-240

Zakres docięcia
460-490

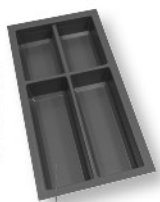

Nr art. 07.521.AL
szuflada 300

310-340

460-490



Nr art. 07.522.AL
szuflada 400



360-390

460-490



Nr art. 07.523.AL
szuflada 450

410-440

460-490



Nr art. 07.524.AL
szuflada 500

510-540

460-490



Nr art. 07.525.AL
szuflada 600

710-740

460-490



Nr art. 07.526.AL
szuflada 800

810-840

460-490



Nr art. 07.527.AL
szuflada 900

910-940

460-490



Nr art. 07.528.AL
szuflada 1000

1110-1140

460-490



Nr art. 07.529.AL
szuflada 1200

do szuflady o szerokości frontu	wkład przed docięciem	wkład docięty do szuflady Legrabox do korpusu z płyty 18 mm
300 mm	07.521.AL 240 x 490 mm	07.5291.AL 222 x 474 mm
400 mm	07.522.AL 340 x 490 mm	07.5292.AL 322 x 474 mm
450 mm	07.523.AL 390 x 490 mm	07.5293.AL 372 x 474 mm
500 mm	07.524.AL 440 x 490 mm	07.5294.AL 422 x 474 mm
600 mm	07.525.AL 540 x 490 mm	07.5295.AL 522 x 474 mm
800 mm	07.526.AL 740 x 490 mm	07.5296.AL 722 x 474 mm
900 mm	07.527.AL 840 x 490 mm	07.5297.AL 822 x 474 mm
1000 mm	07.528.AL 940 x 490 mm	07.5298.AL 922 x 474 mm
1200 mm	07.529.AL 1140 x 490 mm	07.5299.AL 1122 x 474 mm

161
5

WKŁADY I MATY

Elementy uzupełniające



Listwy idealnie wypełniają szczeliny między bokiem szuflady, a wkładem, maskując ewentualne nierówności. Komplet zawiera 2 profile.

Listwy wykończeniowe do wkładów

Nr art.	kolor	długość	szerokość
07.999.A	antracyt	500 mm	2,5 mm

SKY

Wciąż dostępny jest wkład SKY w kolorze szarobrazowym.

W dużych komorach możliwe jest zastosowanie dodatkowych podziałek, co zwiększa elastyczność w organizacji wnętrza szuflad.

Do szuflad na prowadnicach 500 mm.



162
5

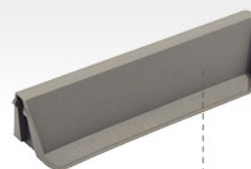

Podziałka SKY
szarobrazowa

Nr art. 07.5201.S

Zakres docięcia

210-240

Zakres docięcia
460-490



Nr art. 07.521.SL
szuflada 300

310-340

460-490



Nr art. 07.522.SL
szuflada 400

360-390

460-490



Nr art. 07.523.SL
szuflada 450

410-440

460-490



Nr art. 07.524.SL
szuflada 500

510-540

460-490



Nr art. 07.525.SL
szuflada 600

710-740

460-490



Nr art. 07.526.SL
szuflada 800

810-840

460-490



Nr art. 07.527.SL
szuflada 900

910-940

460-490



Nr art. 07.528.SL
szuflada 1000

1110-1140

460-490



Nr art. 07.529.SL
szuflada 1200

do szuflady o szerokości frontu	wkład przed docięciem	wkład docięty do szuflady Antaro do korpusu z płyty 18 mm
300 mm	07.521.SL 240 x 490 mm	07.5291.SL 218 x 474 mm
400 mm	07.522.SL 340 x 490 mm	07.5292.SL 318 x 474 mm
450 mm	07.523.SL 390 x 490 mm	07.5293.SL 368 x 474 mm
500 mm	07.524.SL 440 x 490 mm	07.5294.SL 418 x 474 mm
600 mm	07.525.SL 540 x 490 mm	07.5295.SL 518 x 474 mm
800 mm	07.526.SL 740 x 490 mm	07.5296.SL 718 x 474 mm
900 mm	07.527.SL 840 x 490 mm	07.5297.SL 818 x 474 mm
1000 mm	07.528.SL 940 x 490 mm	07.5298.SL 918 x 474 mm
1200 mm	07.529.SL 1140 x 490 mm	07.5299.SL 1118 x 474 mm

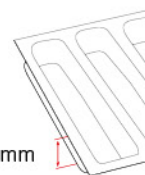

Wysokość wkładów: 55 mm

163
5

Elementy uzupełniające

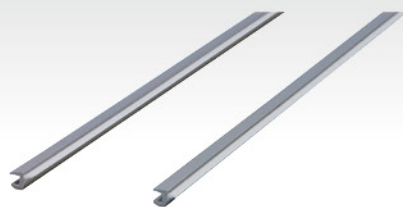

Listwy wykończeniowe do wkładów

Listwy idealnie wypełniają szczeliny między bokiem szuflady, a wkładem, maskując ewentualne nierówności. Komplet zawiera 2 profile.

Nr art.	kolor	długość	szerokość
07.999.SZ	szary	500 mm	2,5 mm
07.999.S	srebrny	500 mm	2,5 mm

FUTURA

Wkład FUTURA wyznacza nowe standardy w zakresie wzornictwa i funkcjonalności szuflad. Ergonomiczne podziały wraz z wyodrębnionymi komorami zapewniają optymalne wykorzystanie przestrzeni. Są przy tym poręczne i łatwe w obsłudze. Wnętrze szuflady można z łatwością dostosować do przechowywanych sztućców i drobnych akcesoriów.

Wraz z wkładem dostępne są przegródki, dzięki którym można indywidualnie podzielić wewnętrzne komory, zgodnie z własnymi upodobaniami.

Wkład FUTURA jest dostępny w dwóch głębokościach i przeznaczony jest do szuflad z prowadnicami 450 i 500 mm.



164

5

Elementy uzupełniające

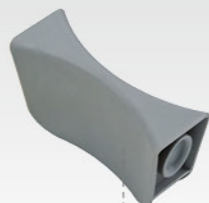

Podziałka FUTURA
szara

Nr art. 07.11.S

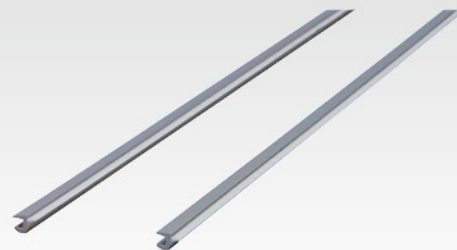

Listwy wykończeniowe do wkładów

Nr art.	kolor	długość	szerokość
07.999.SZ	szary	500 mm	2,5 mm
07.999.S	srebrny	500 mm	2,5 mm

Listwy idealnie wypełniają szczeliny między bokiem szuflady, a wkładem, maskując ewentualne nierówności.

Komplet zawiera 2 profile.

Długość prowadnic 450 mm

Zakres docięcia

200-240

Zakres docięcia
360-440



Nr art. 07.01.SK
szuflada 300

300-340

360-440



Nr art. 07.02.SK
szuflada 400

355-390

360-440



Nr art. 07.03.SK
szuflada 450

400-440

360-440



Nr art. 07.04.SK
szuflada 500

500-540

360-440



Nr art. 07.05.SK
szuflada 600

700-740

360-440



Nr art. 07.06.SK
szuflada 800

800-840

360-440



Nr art. 07.07.SK
szuflada 900

900-940

360-440



Nr art. 07.08.SK
szuflada 1000

do szuflady
o szerokości
frontu

wkład K
przed docięciem

300 mm

07.01.SK
240 x 440 mm

400 mm

07.02.SK
340 x 440 mm

450 mm

07.03.SK
390 x 440 mm

500 mm

07.04.SK
440 x 440 mm

600 mm

07.05.SK
540 x 440 mm

800 mm

07.06.SK
740 x 440 mm

900 mm

07.07.SK
840 x 440 mm

1000 mm

07.08.SK
940 x 440 mm

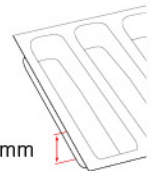

Wysokość wkładów: 60 mm



Długość przewodnic 500 mm

Zakres docięcia

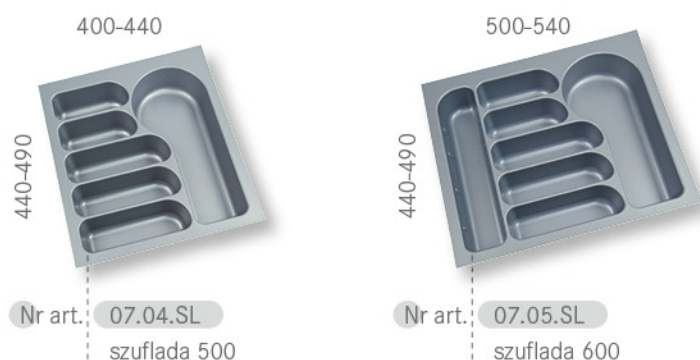
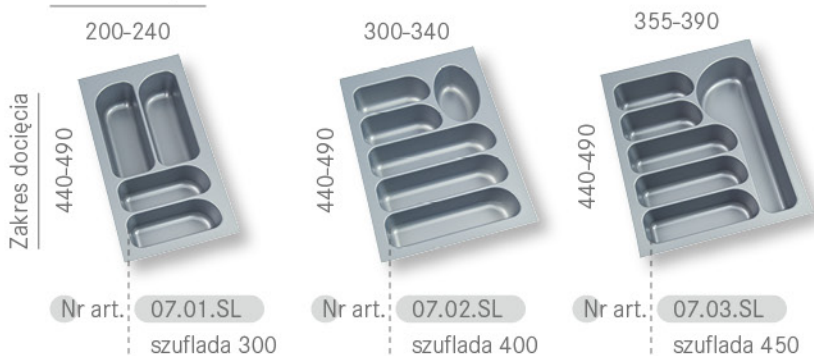

do szuflady o szerokości frontu	wkład L przed docięciem	wkład L docięty do szuflady Antaro do korpusu z płyty 16 mm
300 mm	07.01.SL 240 x 490 mm	07.12.SL 221 x 473 mm
400 mm	07.02.SL 340 x 490 mm	07.13.SL 321 x 473 mm
450 mm	07.03.SL 390 x 490 mm	07.14.SL 371 x 473 mm
500 mm	07.04.SL 440 x 490 mm	07.15.SL 421 x 473 mm
600 mm	07.05.SL 540 x 490 mm	07.16.SL 521 x 473 mm
700 mm	07.051.SL 640 x 490 mm	07.160.SL 621 x 473 mm
800 mm	07.06.SL 740 x 490 mm	07.17.SL 721 x 473 mm
900 mm	07.07.SL 840 x 490 mm	07.18.SL 821 x 473 mm
1000 mm	07.08.SL 940 x 490 mm	07.180.SL 921 x 473 mm
1200 mm	07.09.SL 1140 x 490 mm	07.19.SL 1121 x 473 mm



Wysokość wkładów: 60 mm

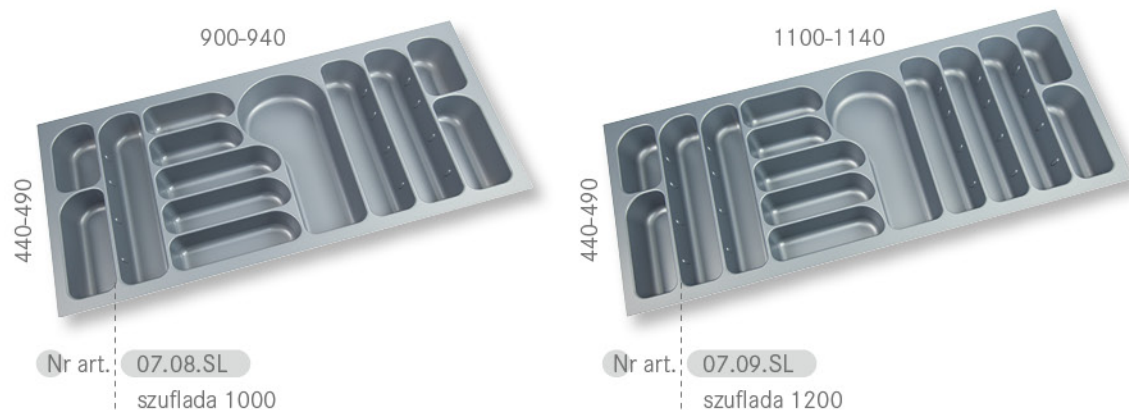



Elementy uzupełniające



Podziałka FUTURA
szara

Nr art. 07.11.S



Listwy wykończeniowe do wkładów

Nr art.	kolor	długość	szerokość
07.999.SZ	szary	500 mm	2,5 mm
07.999.S	srebrny	500 mm	2,5 mm

Listwy idealnie wypełniają szczeliny między bokiem szuflady, a wkładem, maskując ewentualne nierówności.
Komplet zawiera 2 profile.

EXZELLENT

Wkład na sztucce EXZELLENT wykonany jest z tworzywa w kolorze ciemnego grafitu z połyskiem imitującym carbon. Został zaprojektowany w taki sposób, aby pomieścić różne przybory kuchenne, jak np. łyżki do serwowania sałatek, chochle, wałki do ciasta oraz akcesoria o zróżnicowanych kształtach, niezbędne do pracy w kuchni. Pozwala na zachowanie przejrzystego układu w szufladzie, nawet w przypadku niezwykle różnorodnych przedmiotów.

Przegrody posiadają wgłębienia i nieco niższe krawędzie boczne, które sprawiają, że wyjmowanie sztuczków jest jeszcze łatwiejsze.

Do szuflad na prowadnicach 500 mm.



168

5

Elementy uzupełniające



Listwy idealnie wypełniają szczeliny między bokiem szuflady, a wkładem, maskując ewentualne nierówności. Komplet zawiera 2 profile.

Listwy wykończeniowe do wkładów

Nr art.

07.999.A

kolor

antracyt

długość

500 mm

szerokość

2,5 mm

Zakres docięcia

200-240

Zakres docięcia
440-490



Nr art. 07.001.CL
szuflada 300

300-340

440-490



Nr art. 07.002.CL
szuflada 400

350-390

440-490



Nr art. 07.003.CL
szuflada 450

400-440

440-490



Nr art. 07.004.CL
szuflada 500

500-540

440-490



Nr art. 07.005.CL
szuflada 600

700-740

440-490



Nr art. 07.006.CL
szuflada 800

800-840

440-490



Nr art. 07.007.CL
szuflada 900

900-940

440-490



Nr art. 07.008.CL
szuflada 1000

1100-1140

440-490



Nr art. 07.009.CL
szuflada 1200

do szuflady o szerokości frontu	wkład przed docięciem	wkład docięty do szuflady Antaro do korpusu z płyty 18 mm
300 mm	07.001.CL 240 x 490 mm	07.0091.CL 216 x 474 mm
400 mm	07.002.CL 340 x 490 mm	07.0092.CL 316 x 474 mm
450 mm	07.003.CL 390 x 490 mm	07.0093.CL 366 x 474 mm
500 mm	07.004.CL 440 x 490 mm	07.0094.CL 416 x 474 mm
600 mm	07.005.CL 540 x 490 mm	07.0095.CL 516 x 474 mm
800 mm	07.006.CL 740 x 490 mm	07.0096.CL 716 x 474 mm
900 mm	07.007.CL 840 x 490 mm	07.0097.CL 816 x 474 mm
1000 mm	07.008.CL 940 x 490 mm	07.0098.CL 916 x 474 mm
1200 mm	07.009.CL 1140 x 490 mm	07.0099.CL 1116 x 474 mm



Wysokość wkładów: 50 mm

SCOOP

Biały wkład SCOOP oferuje wiele różnych możliwości i zastosowań nie tylko w kuchni, ale także w innych pomieszczeniach, gdzie potrzebujemy doskonałej organizacji i posortowania różnych, drobnych przedmiotów.

Wkład umożliwia indywidualne ustawienie wielkości komór według preferencji użytkownika. Komory tworzone są przez zastosowanie małych i dużych przegródek.

Wkład wykonany został z polistyrenu o grubości materiału 2,5 mm. Poprzeczne ułożenie zawartości wkładu zapewnia większą wytrzymałość. Ostre przedmioty, takie jak na przykład noże, podczas otwierania szuflady nie uderzają o krawędzie komór.

Do szuflad na prowadnicach 500 mm.



170
5

Elementy uzupełniające

Listwy wykończeniowe
do wkładów

Nr art.	kolor	długość	szerokość
07.999.B	biały	500 mm	2,5 mm

Listwy idealnie wypełniają szczeliny między bokiem szuflady, a wkładem, maskując ewentualne nierówności.
Komplet zawiera 2 profile.

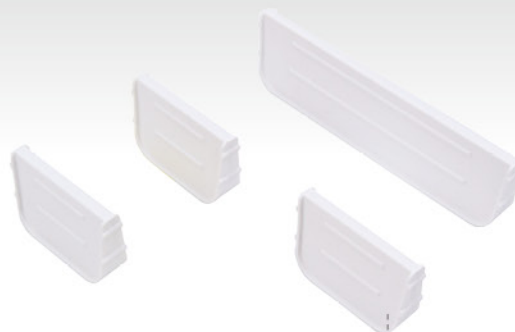

Komplet podziałek
1 długa, 3 krótkie

Nr art. 07.439.B

Zakres docięcia

200-240

Zakres docięcia
440-490



Nr art. 07.421.BL
szuflada 300

300-340

440-490



Nr art. 07.422.BL
szuflada 400

350-390

440-490



Nr art. 07.423.BL
szuflada 450

400-440

440-490



Nr art. 07.424.BL
szuflada 500

500-540

440-490



Nr art. 07.425.BL
szuflada 600

700-740

440-490



Nr art. 07.426.BL
szuflada 800

800-840

440-490



Nr art. 07.427.BL
szuflada 900

900-940

440-490



Nr art. 07.428.BL
szuflada 1000

1100-1140

440-490

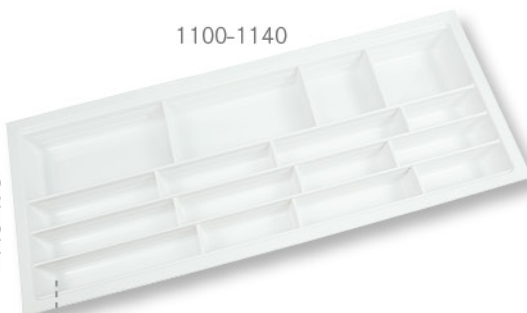

Nr art. 07.429.BL
szuflada 1200

do szuflady o szerokości frontu	wkład przed docięciem	wkład docięty do szuflady Antaro do korpusu z płyty 18 mm
300 mm	07.421.BL 240 x 490 mm	07.4291.BL 218 x 474 mm
400 mm	07.422.BL 340 x 490 mm	07.4292.BL 318 x 474 mm
450 mm	07.423.BL 390 x 490 mm	07.4293.BL 368 x 474 mm

Zestawy wkładów z podziałkami

Podziałki w komplecie	500 mm	600 mm	800 mm	900 mm	1000 mm	1200 mm
1 x 07.439.B	07.424.BL 440 x 490 mm	07.425.BL 540 x 490 mm	07.426.BL 740 x 490 mm	07.427.BL 840 x 490 mm	07.428.BL 940 x 490 mm	07.429.BL 1140 x 490 mm
2 x 07.439.B	07.4294.BL 418 x 474 mm	07.4295.BL 518 x 474 mm	07.4296.BL 718 x 474 mm	07.4297.BL 818 x 474 mm	07.4298.BL 918 x 474 mm	07.4299.BL 1118 x 474 mm
3 x 07.439.B						



Wysokość wkładów: 60 mm

171
5

SCOOP

Wkład SCOOP w kolorze srebrnoszarym.

Wkład umożliwia indywidualne ustawienie wielkości komór według preferencji użytkownika. Komory tworzone są przez zastosowanie małych i dużych przegródek.

Wkład wykonany został z polistyrenu o grubości materiału 2,5 mm. Poprzeczne ułożenie zawartości wkładu zapewnia większą wytrzymałość. Ostre przedmioty, takie jak na przykład noże, podczas otwierania szuflady nie uderzają o krawędzie komór.

Do szuflad na prowadnicach 500 mm.



172

5

Elementy uzupełniające

Listwy wykończeniowe

Nr art.	kolor	długość	szerokość
07.999.SZ	szary	500 mm	2,5 mm
07.999.S	srebrny	500 mm	2,5 mm

Listwy idealnie wypełniają szczeliny między bokiem szuflady, a wkładem, maskując ewentualne nierówności. Komplet zawiera 2 profile.



Komplet podziałek
1 długa, 3 krótkie

Nr art. 07.69.S



Kuwetka Nr art. 07.70.S

szer. x gł. x wys.

177 x 177 x 50 mm

Zakres docięcia

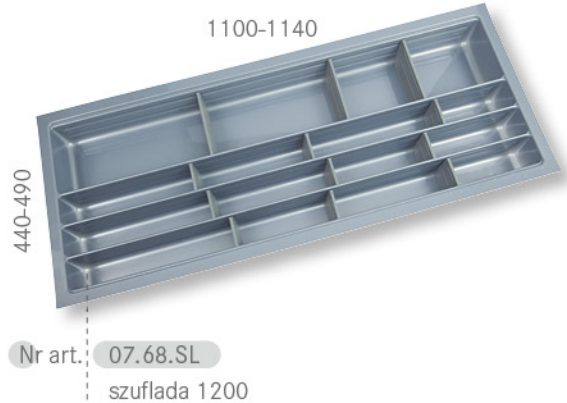
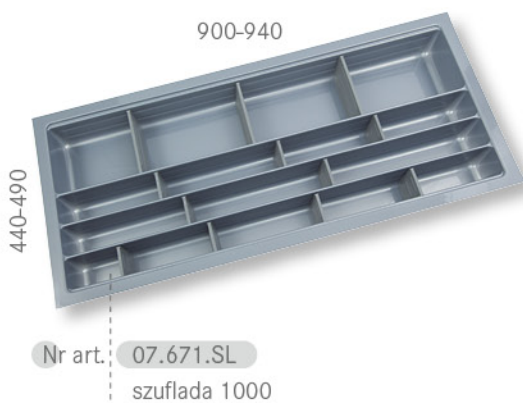
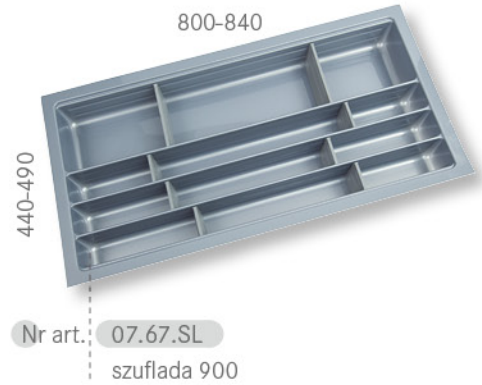
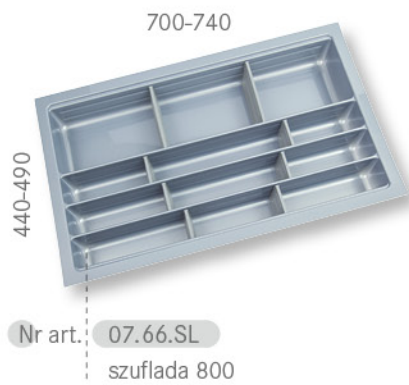
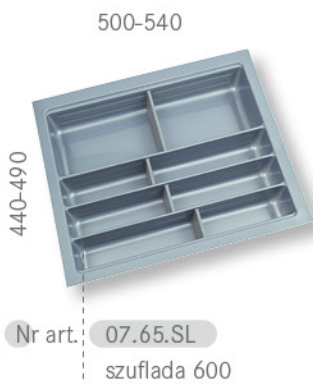

do szuflady o szerokości frontu	wkład przed docięciem	wkład docięty do szuflady Antaro do korpusu z płyty 18 mm
300 mm	07.61.SL 240 x 490 mm	07.681.SL 218 x 474 mm
400 mm	07.62.SL 340 x 490 mm	07.682.SL 318 x 474 mm
450 mm	07.63.SL 390 x 490 mm	07.683.SL 368 x 474 mm

Zestawy wkładów z podziałkami

Podziałki w komplecie	500 mm	600 mm	800 mm	900 mm	1000 mm	1200 mm
1 x 07.69.S	07.64.SL 440 x 490 mm	07.65.SL 540 x 490 mm	07.66.SL 740 x 490 mm	07.67.SL 840 x 490 mm	07.671.SL 940 x 490 mm	07.68.SL 1140 x 490 mm
2 x 07.69.S	07.684.SL 418 x 474 mm	07.685.SL 518 x 474 mm	07.686.SL 718 x 474 mm	07.687.SL 818 x 474 mm	07.688.SL 918 x 474 mm	07.689.SL 1118 x 474 mm
3 x 07.69.S						

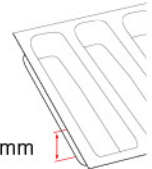

Wysokość wkładów: 60 mm

SEPARADO



Z wkładkami z nowej serii SEPARADO w prosty sposób można przystosować szuflady do swoich potrzeb. Możesz wybrać typ wytłoczki w zależności od przeznaczenia: dedykowaną wkładkę na przyprawy, sztucce lub elastyczny wkład, pozwalający za pomocą przegródek organizować zawartość według indywidualnych wymagań. SEPARADO dzięki możliwości docięcia na głębokość dopasowuje się do różnych szuflad.



174
5

Możesz stworzyć własną kombinację łącząc jedną lub kilka wkładek z matami antypoślizgowymi.

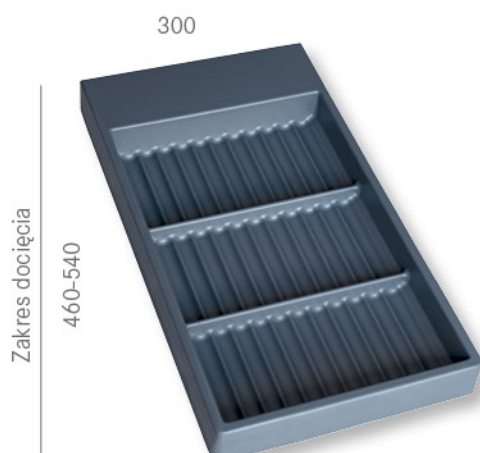

SEPARADO na przyprawy

Nr art.	kolor
07.560.A	antracyt
07.560.B	biały

Wysokość wkładów: 55 mm

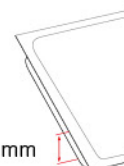

SEPARADO na sztućce

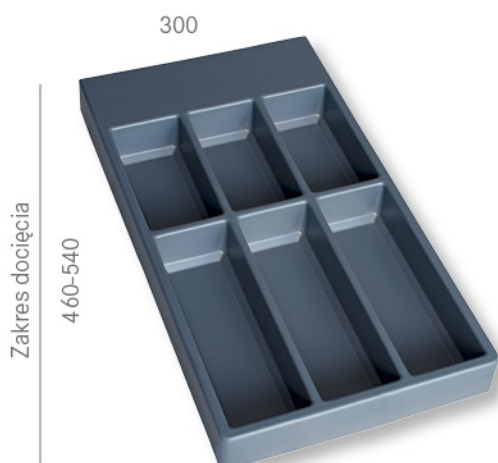

Nr art.	kolor
07.540.A	antracyt
07.540.B	biały



SEPARADO na akcesoria

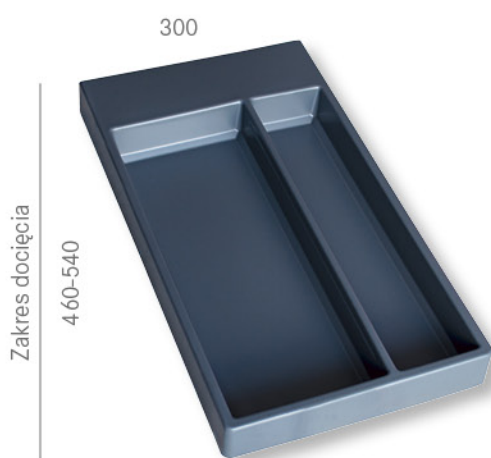

Nr art.	kolor
07.550.A	antracyt
07.550.B	biały



175
5

WKLADY I MATY

Elementy uzupełniające

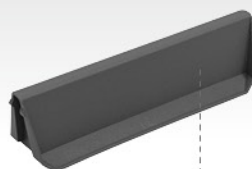

Podziałka SKY
antracyt

Nr art. 07.5201.A



Podziałka SKY
biała

Nr art. 07.5201.B

WKŁADY NA TALERZE

Wkłady na talerze sprawiają, że są one zawsze dobrze zorganizowane, łatwe do odnalezienia i wyjęcia z szuflady. Przejrzysty skonstruowany układ zapewnia, że niezbędny talerz zawsze znajduje się w zasięgu ręki.

Dzięki ergonomicznemu kształtowi wkładu talerze mogą być łatwo przekładane prosto ze zmywarki do szuflady. Resztki wilgoci pozostałe na talerzu zatrzymują się na wkładzie i nie mają styczności z dnem szuflady.

Wkład na talerze jest dostosowany do szuflad o szerokości frontu 900 mm i głębokości prowadnicy 500 mm. Minimalna wysokość frontu przy przechowywaniu talerzy o średnicy 260 mm to 300 mm.

176

5



Do szuflady na prowadnicach 500 mm.

do szuflady	nr art.	głębokość	szerokość	ilość komór
Wkład przed docięciem				
900 mm	07.710.S	490 mm (min. 440)	840 mm (min. 800)	16 + 13 + 13
Wkład docięty do szuflady Antaro do korpusu z płyty 18 mm				
900 mm	07.711.S	474 mm	818 mm	16 + 13 + 13



Wysokość wkładów: 60 mm



AGO-PROTECT

Matą AGO-PROTECT w kolorze srebrnoszarym pozwala zachować czystość w szafkach zlewozmywakowych. Posiada specjalnie wyprofilowane wytłoczki, które umożliwiają zatrzymanie wyciekających płynów, dzięki czemu szafka jest skutecznie zabezpieczona przed zawilgoceniem. Matę można dociąć do wymaganego wymiaru.



177
5

WKLADY I MATY



moduł	nr art.	szer. x gł.
450 mm	07.311.S	440 x 580 mm
500 mm	07.312.S	500 x 580 mm
600 mm	07.313.S	590 x 580 mm
800 mm	07.314.S	800 x 580 mm
900 mm	07.315.S	895 x 580 mm
1000 mm	07.316.S	1000 x 580 mm
1200 mm	07.317.S	1195 x 580 mm

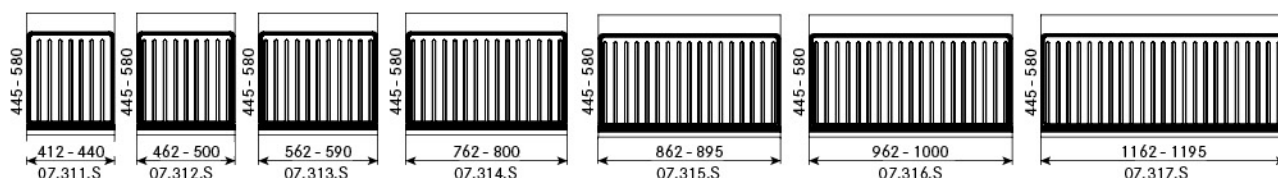

MATY ANTYPOŚLIZGOWE

– dostępne w formatkach

Odpowiednio dopasowana mata antypoślizgowa zabezpiecza dno szuflady przed wodą, zabrudzeniami czy zarysowaniem, ułatwiając tym samym utrzymanie czystości. W łatwy sposób można ją wyjąć z szuflady i włożyć z powrotem po wyczyszczeniu.

Mata zapobiega przesuwaniu się przechowywanych wewnątrz szuflady przyborów kuchennych, naczyń, garnków czy patelni podczas otwierania i zamykania szuflad. Dodatkowo wytłumia dźwięk kładzionych przedmiotów. Mata poprawia również estetykę wnętrza szuflad.

178

5



AGO-Fibre

Przycięta pod wymiar szuflady Legrabox.



BIAŁA

Nr art.	do szuflady	szer. x gł.
07.7710.B	300 mm	222 x 474 mm
07.7711.B	400 mm	322 x 474 mm
07.7712.B	450 mm	372 x 474 mm
07.7713.B	500 mm	422 x 474 mm
07.7714.B	600 mm	522 x 474 mm
07.7716.B	800 mm	722 x 474 mm
07.7717.B	900 mm	822 x 474 mm
07.7718.B	1000 mm	922 x 474 mm
07.7719.B	1200 mm	1122 x 474 mm



ANTRACYT

Nr art.	do szuflady	szer. x gł.
07.7710.A	300 mm	222 x 474 mm
07.7711.A	400 mm	322 x 474 mm
07.7712.A	450 mm	372 x 474 mm
07.7713.A	500 mm	422 x 474 mm
07.7714.A	600 mm	522 x 474 mm
07.7716.A	800 mm	722 x 474 mm
07.7717.A	900 mm	822 x 474 mm
07.7718.A	1000 mm	922 x 474 mm
07.7719.A	1200 mm	1122 x 474 mm

AGO-Tex

Przycięta pod wymiar szuflady Antaro.

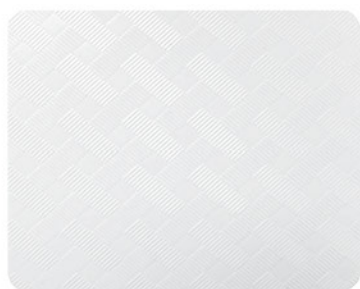

BIAŁA

Nr art.	do szuflady	szer. x gł.
07.7720.B	300 mm	178 x 474 mm
07.7721.B	400 mm	278 x 474 mm
07.7722.B	450 mm	328 x 474 mm
07.7723.B	500 mm	378 x 474 mm
07.7724.B	600 mm	478 x 474 mm
07.7726.B	800 mm	678 x 474 mm
07.7727.B	900 mm	778 x 474 mm
07.7728.B	1000 mm	878 x 474 mm
07.7729.B	1200 mm	1078 x 474 mm

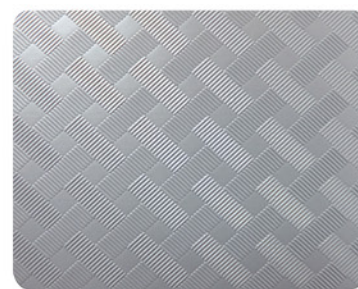

SZARA

Nr art.	do szuflady	szer. x gł.
07.7720.S	300 mm	178 x 474 mm
07.7721.S	400 mm	278 x 474 mm
07.7722.S	450 mm	328 x 474 mm
07.7723.S	500 mm	378 x 474 mm
07.7724.S	600 mm	478 x 474 mm
07.7726.S	800 mm	678 x 474 mm
07.7727.S	900 mm	778 x 474 mm
07.7728.S	1000 mm	878 x 474 mm
07.7729.S	1200 mm	1078 x 474 mm

MATY ANTYPOŚLIZGOWE

– dostępne w rolkach

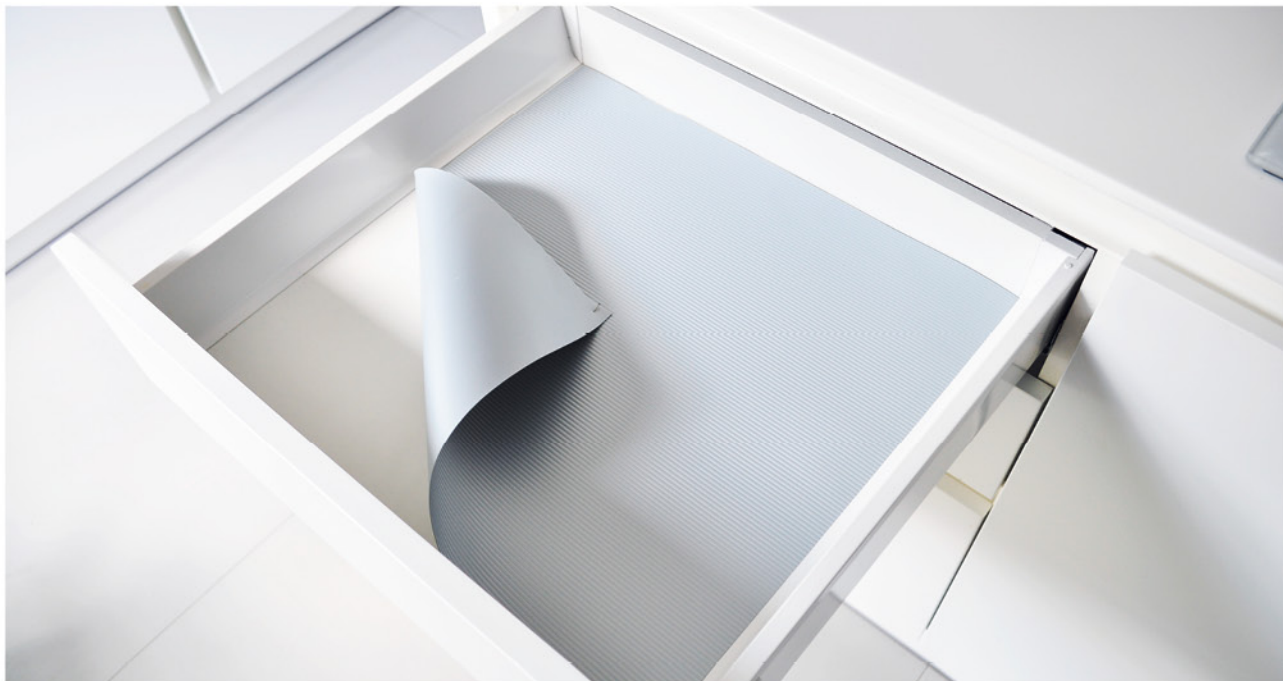

180
5

SOLID

Szerokość rolki wynosi 475 mm. Mata wytłumia dźwięk układanych na niej przedmiotów, zabezpiecza przed przesuwaniem, chroni wnętrze mebla przed zabrudzeniami i zarysowaniem.

Znajduje zastosowanie w szafkach, szufladach i bagażnikach samochodów.

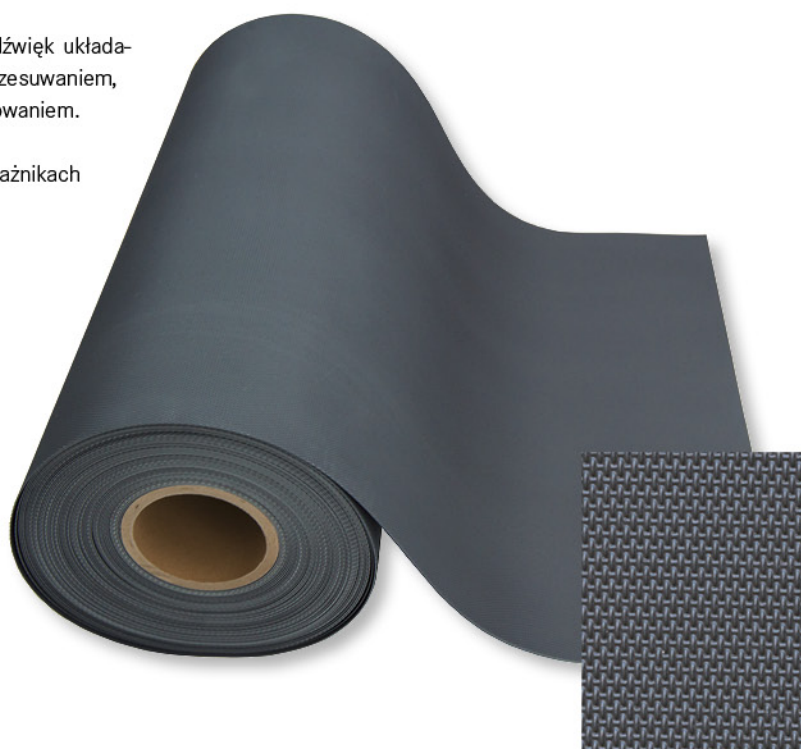

szerokość	rolka	antracyt
475 mm	5 m	07.307.A
475 mm	25 m	07.308.A

MODERN LINE

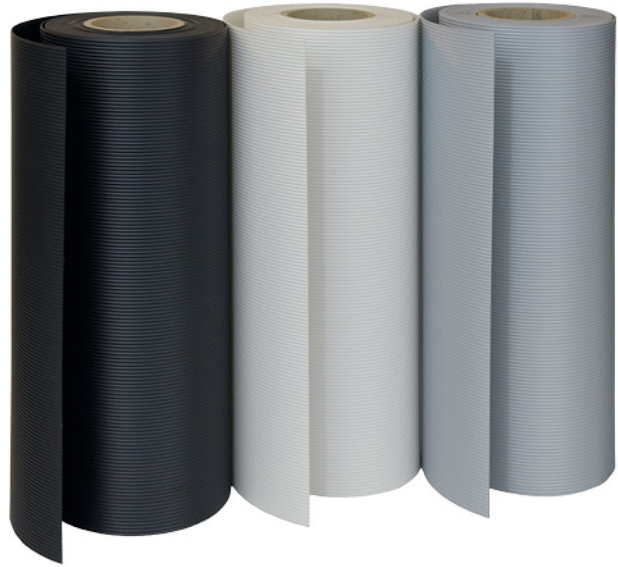
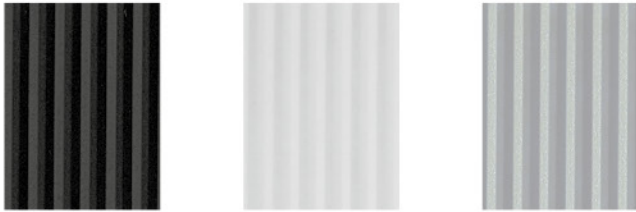

szerokość	rolka	czarna	biała	szara
475 mm	10 m	07.900.C	07.905.B	07.902.S
524 mm	10 m	07.907.C	07.907.B	07.907.S

- Rolka o szerokości 475 mm (gł. szuflady Blum) lub 524 mm;
- W kolorze czarnym, białym i szarym (srebrnym);
- Idealna do szuflad niestandardowej szerokości.

TOP SOFT



szerokość	rolka	czarna	biała	szara	jasnoszara
475 mm	5 m	07.304.C	07.304.B	07.304.S	-
475 mm	25 m	07.306.C	07.306.B	07.306.S	-
1500 mm	1 mb	-	-	-	07.30.S

- Rolka o szerokości 475 mm (gł. szuflady Blum) lub 1500 mm do docięcia z metra;
- W kolorze czarnym, białym i szarym (srebrnym);
- Idealna do szuflad niestandardowej szerokości.